



## Refinitiv Qual-ID на базе Trulioo

**Как провести процедуру «Знай своего клиента», не располагая данными о клиенте?**

Эффективное сочетание цифровой идентификации личности, проверки документов и рисков для повышения оперативности и эффективности, а также улучшения качества обслуживания клиентов.

---

Представляем решение для **быстрой и безопасной** цифровой идентификации личности и проверки с помощью простого API-интерфейса.

---

# Цифровая революция набирает обороты

- Неавтоматизированные процессы зачастую занимают много времени и не обеспечивают оптимальную точность
- Финансовые организации, которые полагаются на процессы обработки вручную для идентификации и проверки личности клиентов, часто сталкиваются со следующими проблемами:
  - Высокий риск потери клиентов
  - Повышенная частота возникновения финансовых преступлений
- Дальновидные руководители финансовых организаций активно изучают инновационные решения для перехода на цифровые технологии, чтобы:
  - Улучшить обслуживание клиентов
  - Ускорить темпы развития бизнеса
  - Защитить свою компанию от коррупции

# Практический анализ

Исследования выявили проблемы, связанные с разочарованием клиентов в обслуживании, потерей клиентов и сложностями в идентификации личности

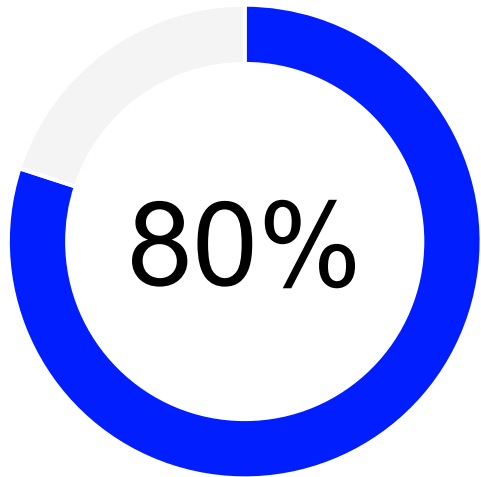

**Цифровые каналы взаимодействия с клиентами**

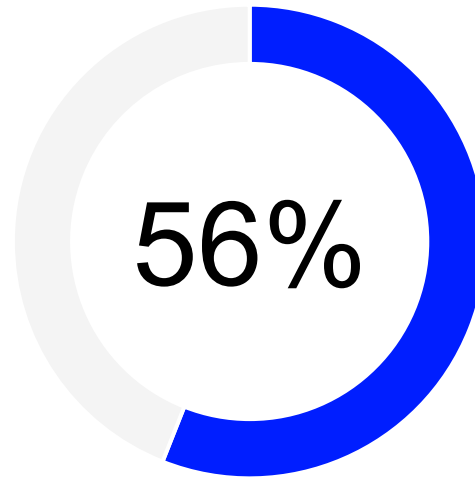

**Потери клиентов в Великобритании**

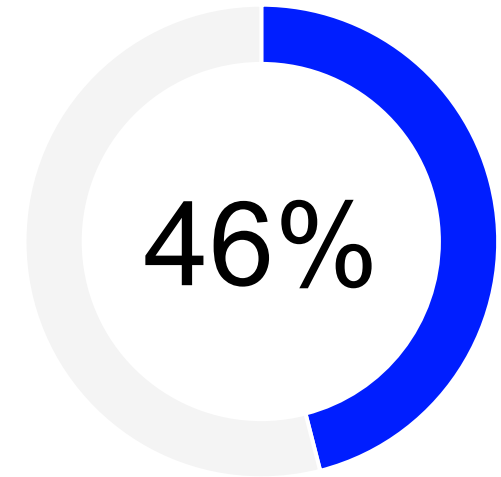

**Оперативная идентификация личности — основная проблема для британских финансовых организаций**



# Революция в цифровой идентификации личности

Поскольку традиционные процедуры «Знай своего клиента» (KYC) и Due Diligence малоэффективны, затратны и отнимают много времени, возникает реальная необходимость обеспечить положительный опыт обслуживания клиентов.

Неоптимальные процессы обеспечения безопасности, которые зависят от устаревших решений, таких как пароли и аутентификация на основе знаний (КВА), вызывают недовольство технически подкованных пользователей, рассчитывающих на бесперебойное обслуживание и быстрое выполнение поставленных задач.

Существующие решения не отвечают потребностям финансовых организаций и их клиентов и зачастую приводят к следующим проблемам:

- Потеря прибыли в результате мошенничества
- Невыполнение операций из-за невозможности проверить личность клиентов
- Низкие показатели успешного открытия онлайн-счетов

**РЕВОЛЮЦИЯ В ЦИФРОВОЙ ИДЕНТИФИКАЦИИ ЛИЧНОСТИ  
ПОЗВОЛЯЕТ УСТРАНИТЬ ЭТИ ПРОБЛЕМЫ.**

# Что такое цифровая личность?

**Набор качеств, описывающих человека и определяющих операции, в которых этот человек может участвовать.**

Физические и цифровые качества личности можно разделить на четыре категории:

## Неотъемлемые

Неизменные качества, которыми человек обладает исключительно по праву существования.

## Назначенные

Качества, присвоенные третьей стороной.

## Поведенческие

Качества и шаблоны поведения, сформированные со временем в результате действий.

## Электронные

Качества, основанные на действиях в Интернете и/или на электронных платформах.

# Почему цифровая личность имеет значение?

---

**Наша личность важна, поскольку она существует в контексте отношений с другими людьми, а также экономическими и социальными структурами, членами которых мы являемся. От представления личности и степени нашего выбора и контроля в отношении того, как мы представлены в этих системах...**

**...зависят наши возможности и права, которыми мы пользуемся в повседневной жизни.**

---

# Ключевые факторы



# Ключевые факторы

Революция в цифровой идентификации личности обусловлена множеством взаимосвязанных факторов

- Нормативные требования, которые предписывают более высокий уровень конфиденциальности и защиты данных потребителей
- Потребности технически подкованных клиентов в гибком и многоканальном обслуживании с возможностью выбора
- Более быстрый выход на рынок новых игроков банковского сектора
- Растущая популярность цифровых каналов
- Расширение возможностей установления контактов между компаниями
- Растущая потребность в защите от риска высокотехнологичных финансовых преступлений

# О решении Qual-ID

# Что такое Qual-ID?

Qual-ID — это универсальное сочетание трех компонентов:

**Цифровая  
идентифи-  
кация  
личности**

**Проверка  
документов**

**Проверка  
рисков**

## Решение

- Предназначено исключительно для проверки личности физических лиц
- Не зависит от каналов данных и географического местоположения
- Позволяет клиентам устанавливать личность, проверять официальные документы и проводить проверку с помощью единого API

## Преимущества Qual-ID:

- Быстрая и безопасная цифровая идентификация личности и проверка
- Простота интеграции
- Эффективное обслуживание клиентов

## Qual-ID может обеспечить:

- Снижение риска потери клиентов
- Снижение риска мошенничества и улучшенный комплаенс

# Почему следует использовать Qual-ID?

Поскольку революция в области цифровой идентификации личности продолжает набирать обороты, финансовые организации и их клиенты могут рассчитывать на множество преимуществ, включая более быстрое выполнение операций, повышение уровня безопасности, снижение затрат и улучшение качества обслуживания клиентов.

**Цифровая идентификация личности и проверка** выполняются быстрее, чем при использовании ручных процессов, поэтому вы сможете эффективнее обслуживать больше новых и существующих клиентов.

**Более быстрое выполнение операций и сокращение этапов взаимодействия с клиентами** повышают качество обслуживания и снижают риск потери клиентов.

**Цифровые решения устраняют человеческий фактор**, что обеспечивает более высокий уровень комплаенса и более жесткий контроль за финансовыми преступлениями.

**Кто может  
воспользо-  
ваться  
преимущест-  
вами  
Qual-ID?**

# Кто может воспользоваться преимуществами Qual-ID?

Qual-ID можно использовать для упрощения процесса сопровождения новых клиентов, оптимизации рабочего процесса и повышения производительности в следующих областях:

## Розничное банковское обслуживание

- Проверка и подтверждение личности новых клиентов, подавших заявки на открытие банковского счета, предоставление займа, кредитной карты или другого розничного продукта
- Повторная проверка и идентификация личности существующих клиентов, которые хотят внести изменения в свои персональные данные онлайн или через контакт-центры

## Корпоративное банковское обслуживание и управление активами

- Быстрое принятие обоснованных решений о сотрудничестве с высокодоходными клиентами в сфере корпоративного обслуживания и управления активами

## Услуги для торговых точек

- Проверка и аутентификация личности пользователей, пытающихся совершить онлайн-операции по кредитным картам через торговый эквайринг

# Как это работает?



# Комплексный подход

Qual-ID охватывает три этапа:

## Идентификация личности

- Проверка достоверности личности клиента путем сравнения предоставленной им информации с данными, полученными из надежных независимых источников.

## Проверка удостоверений личности

- Подтверждение подлинности документа, удостоверяющего личность. Дополнительное сравнение с помощью функции распознавания лиц повышает точность проверки. Эффективность обеспечивается как автоматическими, так и ручными процедурами.

## Проверка рисков

- Выявление потенциальных рисков с помощью ведущих на рынке данных о рисках, предоставляемых через API World-Check One Zero Footprint.

# Идентификация личности

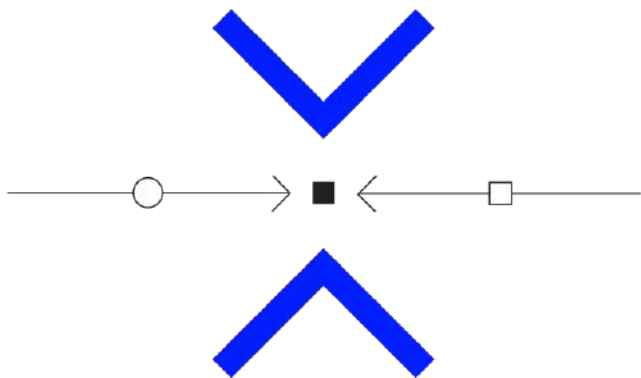

**СБОР  
ИДЕНТИФИКАЦИОННЫХ  
ДАнных**

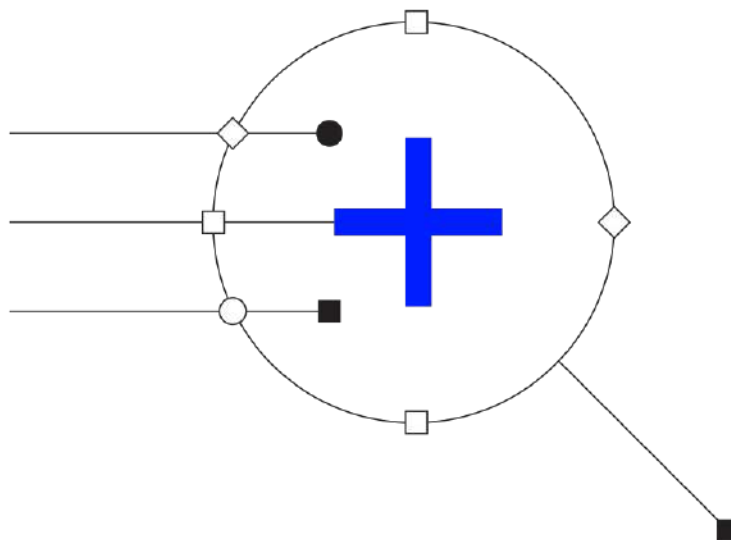

**ПРОВЕРКА ПО  
НАДЕЖНЫМ  
НЕЗАВИСИМЫМ  
ИСТОЧНИКАМ**

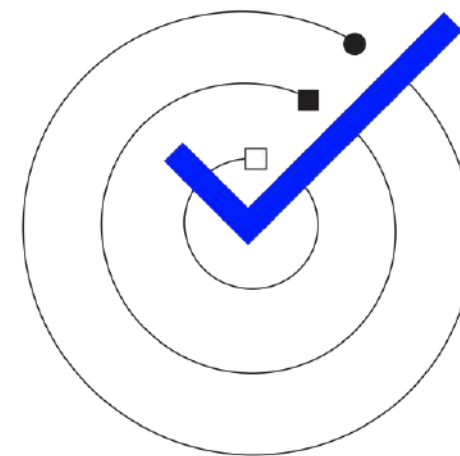

**ПРОВЕРКА С  
ИСПОЛЬЗОВАНИЕМ  
ПОДХОДА НА  
ОСНОВЕ РИСКОВ**

# Проверка удостоверений личности

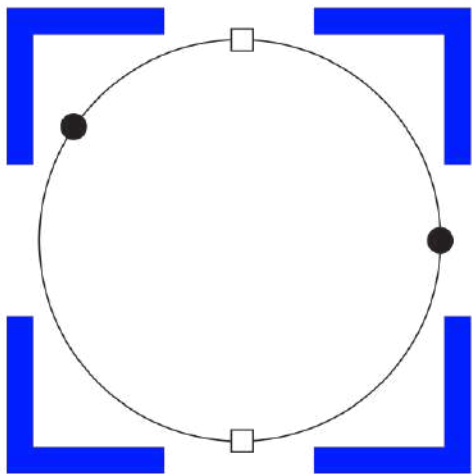

**РАСПОЗНАВАНИЕ  
ИЗОБРАЖЕНИЙ И  
ДАННЫХ  
УДОСТОВЕРЕНИЙ  
ЛИЧНОСТИ**

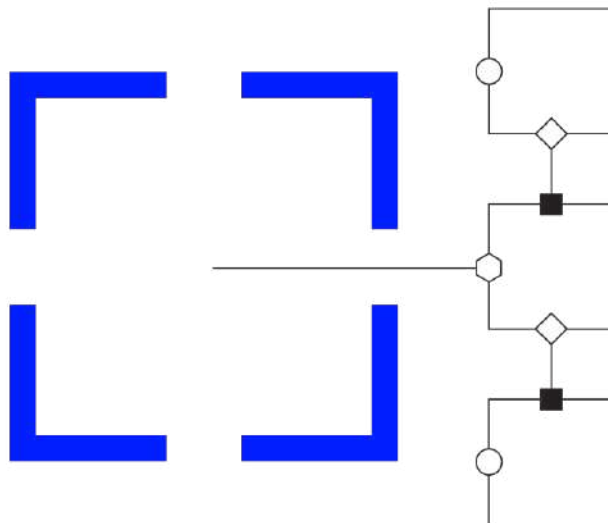

**СРАВНЕНИЕ С  
БИБЛИОТЕКОЙ  
ШАБЛОНОВ  
УДОСТОВЕРЕНИЙ  
ЛИЧНОСТИ**

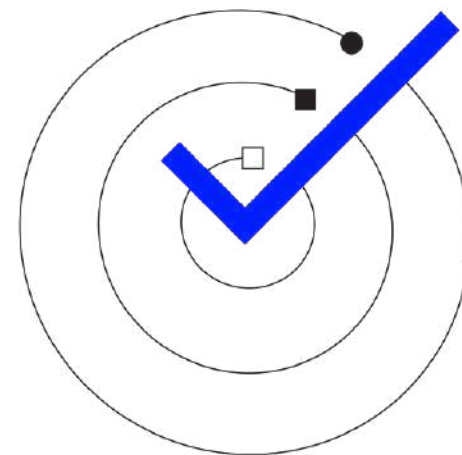

**ПРОВЕРКА С  
ИСПОЛЬЗОВАНИЕМ  
ПОДХОДА НА  
ОСНОВЕ РИСКОВ**

# Бесследный режим проверки рисков

С помощью World-Check

- Повышение эффективности благодаря высокоскоростной проверке больших объемов данных
- Систематическая проверка на основе данных World-Check Risk Intelligence
- Обеспечение соответствия сложным законам о конфиденциальности данных

# Преимущества

# Ключевые преимущества Qual-ID

## Уникальность

Комплексное и уникальное решение, которое поможет увеличить количество новых клиентов, снизить риск потери клиентов, а также выявлять финансовые преступления.

## Бесследный режим

Бесследный режим проверки: развертывание только при необходимости без длительного хранения данных для соответствия требованиям к конфиденциальности данных.

## Повышенное качество обслуживания клиентов

Удобство работы, ускорение адаптации новых клиентов и уменьшение этапов взаимодействия с клиентами.

## Снижение затрат и усилий

Более экономичное решение, требующее меньше времени и усилий, чем ручные процессы.

## Простота интеграции

API-система обеспечивает простоту интеграции и удобство работы пользователей.

## Гибкость

Гибкое решение обеспечивает соответствие постоянно меняющимся требованиям на всех этапах перехода на цифровые технологии независимо от каналов данных и местоположения финансовой организации.

## Безопасность и надежность

Безопасное и надежное решение позволяет учреждениям и их клиентам чувствовать себя уверенно.

## Надежный бренд

На протяжении многих лет мы поставляем стратегические данные, надежность которых успели оценить наши многочисленные клиенты.

# Вопросы и ответы

**СПАСИБО**